

greenworks®

5103507

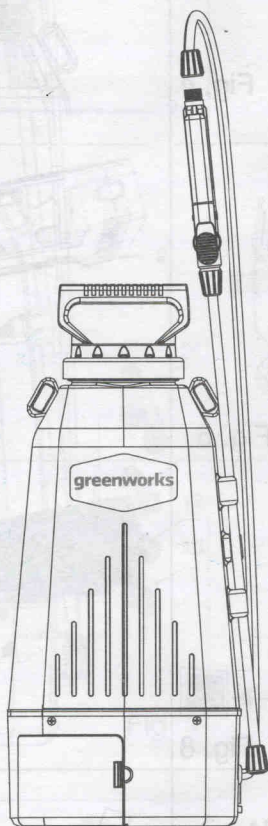

EAC



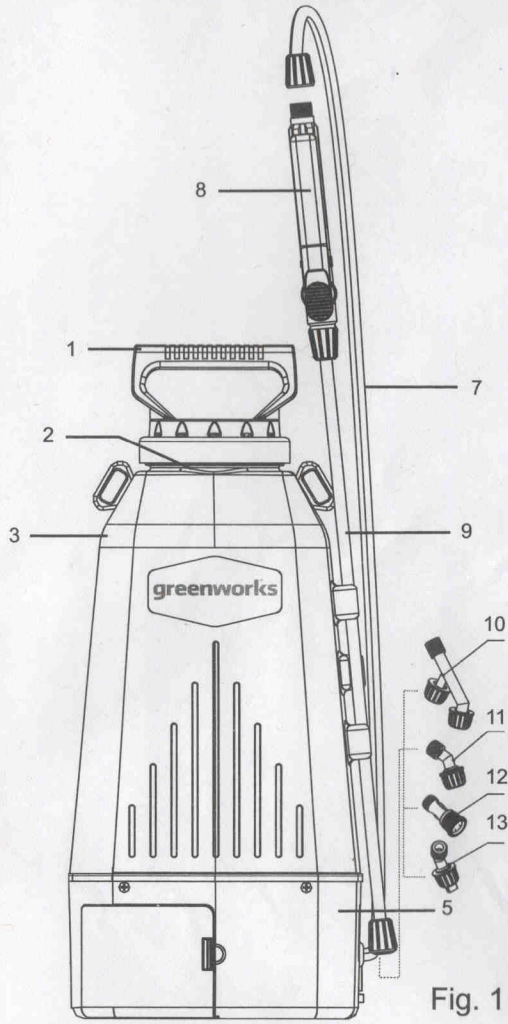

Fig. 1

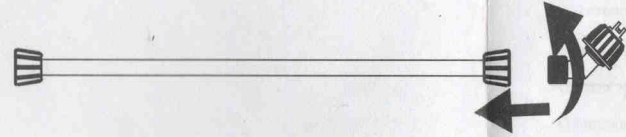

Fig. 2



Fig. 3



Fig. 13

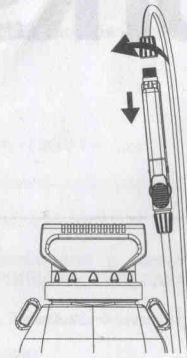

Fig. 4

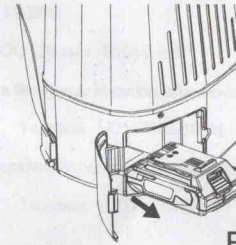

Fig. 6

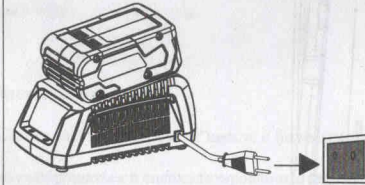

Fig. 8

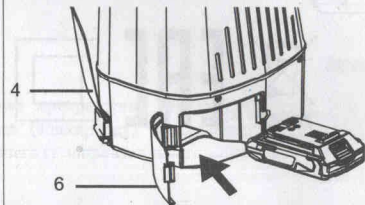

Fig. 10

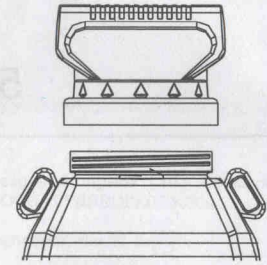

Fig. 5

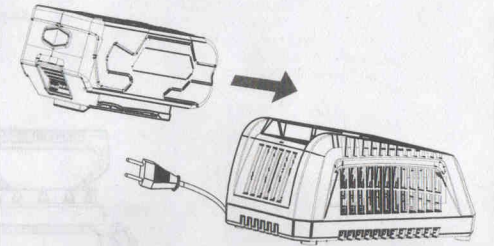

Fig. 7

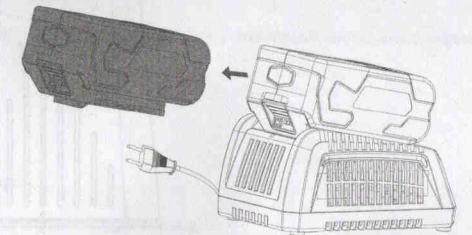

Fig. 9

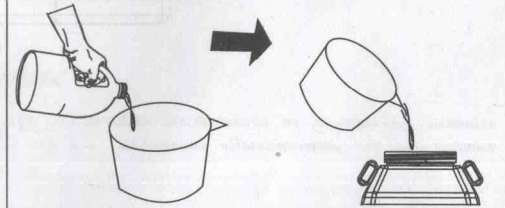

Fig. 11

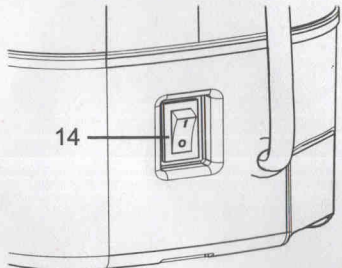

Fig. 12

14

Благодарим вас за приобретение триммера производства компании **Greenworks Tools**. Опрыскиватель рассчитан на безотказную работу, а также простое и безопасное использование. При правильном уходе ваше устройство будет безотказно работать в течение многих лет.

ОБЩИЕ МЕРЫ ПРЕДОСТОРОЖНОСТИ ПРИ РАБОТЕ С ЭЛЕКТРОИНСТРУМЕНТОМ

⚠ ОСТОРОЖНО

Внимательно изучите все указания и инструкции по технике безопасности. Несоблюдение данных указаний и инструкций может привести к поражению электрическим током, возгоранию и риску получения серьезной травмы.

**СОХРАНИТЕ ВСЕ
УКАЗАНИЯ И
ИНСТРУКЦИИ ДЛЯ**

ИСПОЛЬЗОВАНИЯ В БУДУЩЕМ.

РАБОЧЕЕ МЕСТО

- Следите за чистотой и освещением рабочего места. Захламленность и плохая освещенность рабочих мест могут стать причиной несчастных случаев.
- Не пользуйтесь электроинструментом во взрывоопасных местах, например, рядом с легко воспламеняемыми жидкостями, газом или пылью.
- Не подпускайте детей, посторонних лиц и домашних животных к рабочему месту во время работы с электрическим инструментом.

ПРАВИЛА

ЭЛЕКТРОБЕЗОПАСНОСТИ

- Избегайте контакта с заземленными предметами, например, трубами, батареями, кухонными плитами, холодильниками.

Русский (Перевод оригинальных инструкций)

- Не пользуйтесь электроинструментом под дождем или в условиях повышенной влажности.
 - Если использование электроинструмента в сыром помещении неизбежно, подключайте его через устройство защитного отключения (УЗО).
 - Вилка электроинструмента должна соответствовать розетке. Никогда не переделывайте вилку. Не используйте никакие переходники для вилок инструментов с заземлением.
 - Не допускайте неправильного обращения с кабелем. Никогда не беритесь за кабель для того, чтобы таким образом переместить инструмент с места на место или вытянуть вилку из розетки. Не раскладывайте кабель вблизи источников тепла, масла, острых предметов или подвижных элементов.
 - При работе с электроинструментом вдали от источников питания используйте только такой удлинитель, который предназначен для наружных работ.
- ### **ЛИЧНАЯ БЕЗОПАСНОСТЬ**
- При использовании электроинструмента будьте аккуратны и внимательны. Не работайте с электроинструментом, если вы утомлены, больны, находитесь в состоянии алкогольного, наркотического опьянения или под воздействием лекарственных средств.
 - Пользуйтесь индивидуальными защитными средствами. Всегда носите защитные очки.
 - Избегайте случайного запуска инструмента.

Русский (Перевод оригинальных инструкций)

- Прежде чем включить инструмент в сеть и/или вставить в него батарею, убедитесь, что выключатель находится в положении ВЫКЛ. Также производите эту проверку перед транспортировкой инструмента.
- Перед включением электроинструмента убедитесь в отсутствии на нем каких-либо регулировочных или гаечных ключей.
 - Не перенапрягайтесь. Постоянно следите за своей устойчивостью и равновесием.
 - Работайте в спецодежде. Не надевайте болтающуюся одежду, перчатки и украшения. Не допускайте попадания волос, одежды и перчаток в движущиеся детали.
 - Если электроинструмент снабжен пылеулавливающей системой, убедитесь в том, что она подключена и правильно функционирует.
- ### **ИСПОЛЬЗОВАНИЕ И ОБСЛУЖИВАНИЕ ЭЛЕКТРОИНСТРУМЕНТА**
- Не перегружайте электроинструмент. Правильно подбирайте инструмент для выполнения необходимой работы.
 - Не пользуйтесь электроинструментом, если в нем не работает выключатель.
 - Отсоедините батарею от электроинструмента, прежде чем выполнять настройку, менять насадки или помещать электроинструмент на хранение.
 - Храните неиспользуемые электроинструменты в недоступном для детей месте и не допускайте неподготовленных лиц к эксплуатации электроинструмента.
 - Регулярно проводите техническое

обслуживание электроинструментов. Проверяйте движущиеся части на предмет правильного расположения или заклинивания, отсутствие поврежденных деталей, правильность сборки и другие факторы, которые могут повлиять на работу устройства. При обнаружении неисправности необходимо отремонтировать электроинструмент.

- Режущие инструменты должны быть заточенными и чистыми.
- Соблюдайте настоящие правила техники безопасности в обращении с инструментом, аксессуарами, насадками и пр. Учитывайте особенности инструмента, рабочего места и предстоящей работы.

ПРАВИЛА ТЕХНИКИ

ДЛЯ АККУМУЛЯТОРНЫХ ИНСТРУМЕНТОВ

- Заряжайте батарею только в зарядном устройстве, рекомендованном изготовителем.
- Используйте электроинструмент только с предназначенными для него батареями.
- Когда батарея не используется, держите ее вдали от металлических предметов, например, канцелярских скрепок, монет, ключей, гвоздей, винтов и других мелких металлических предметов, которые могут замкнуть контакты батареи.
- Избегайте контакта с электролитом в случае его утечки. В случае случайного контакта с электролитом немедленно промойте пораженное место чистой водой. Если электролит

попал в глаза, обратитесь к врачу.

ОБСЛУЖИВАНИЕ

- Все виды ремонтных работ должны проводиться квалифицированным специалистом с использованием оригинальных запасных частей.

ДОПОЛНИТЕЛЬНЫЕ ИНСТРУКЦИИ ПО ТЕХНИКЕ БЕЗОПАСНОСТИ

- Не работайте там, где это может быть опасно, например во влажных или сырых местах.
- Не используйте устройство в дождливую погоду.
- Дети и другие посторонние лица должны находиться на безопасном расстоянии от рабочей зоны.
- Правильно выбирайте одежду — не надевайте свободную одежду и украшения. Они могут попасть во вращающиеся

детали устройства. При работе на улице рекомендуется надевать резиновые перчатки и прочную обувь. Надевайте головные уборы, если у вас длинные волосы.

- Надевайте защитные очки — при работе в пыльных условиях надевайте респиратор.
- Используйте подходящее для ваших задач оборудование — устройства следует использовать строго по назначению.
- Не прилагайте чрезмерных усилий — устройство будет работать эффективнее и безопаснее, если не превышать нагрузок, на которые оно рассчитано.
- Не тянитесь — следите за равновесием и смотрите, куда наступаете.
- Будьте осторожны — следите за тем, что делаете. Будьте

Русский (Перевод оригинальных инструкций)

благоразумны. Не работайте, если вы устали.

- Храните неиспользуемые устройства в помещении — неиспользуемый инструмент должен храниться в сухом помещении, под замком или на достаточно высоком уровне, чтобы дети не могли до него добраться.
- Обеспечьте устройству должный уход — следите за остротой режущих кромок, очищайте изделие — это позволит снизить риск получения травм. Выполняйте указания по смазке и замене принадлежностей. Периодически проверяйте шнур устройства. Если он поврежден, отремонтируйте изделие в официальном сервисном центре. Регулярно проверяйте удлинители и заменяйте их при обнаружении

повреждений. Рукоятки должны быть сухими, на них не должно быть смазочных материалов.

- Проверяйте поврежденные детали — прежде чем продолжать работу, необходимо проверить кожухи или другие поврежденные детали на предмет того, смогут ли они нормально выполнять свои функции. Проверьте выравнивание и сцепление подвижных деталей, убедитесь в отсутствии поломок и прочих факторов, которые могут повлиять на работу устройства. Щитки или другие поврежденные детали необходимо ремонтировать или заменять в официальном сервисном центре за исключением случаев, описанных в данном руководстве.

Обучение

- Внимательно

Русский (Перевод оригинальных инструкций)

прочитайте инструкции. Ознакомьтесь с элементами управления и правильным использованием устройства.

- Никогда не позволяйте детям или людям, незнакомым с этими инструкциями, использовать данное устройство. Местное законодательство может ограничивать возраст оператора.
- Имейте в виду, что оператор или пользователь несет ответственность за несчастные случаи или ущерб, нанесенный другим людям или их собственности.

Подготовка

- Перед использованием устройства проверьте батарею на наличие признаков повреждения или старения. Если батарея повредится по время использования, выключите устройство и

немедленно извлеките батарею. Не используйте устройство, если батарея повреждена, или истек срок ее службы.

- Перед началом использования устройства проверяйте его на наличие повреждений, защитных устройств или щитков.
- Запрещается работать с устройством, если вблизи находятся люди, особенно дети или домашние животные.
- Перед использованием проверяйте опрыскиватель на отсутствие утечек с помощью воды.
- Надевайте рубашки с длинными рукавами, длинные брюки, защитные очки, перчатки и прочную обувь.
- **ОЗНАКОМЬТЕСЬ И СОБЛЮДАЙТЕ** указания по использованию химикатов, которые собираетесь применять.
- **ЗАПРЕЩАЕТСЯ**

модифицировать опрыскиватель и любые из его деталей.

- **ЗАПРЕЩАЕТСЯ** распылять с помощью опрыскивателя легковоспламеняющиеся, едкие (кислоты, хлорсодержащие средства, отбеливатели), вызывающие коррозию или саморазогревающиеся вещества.
- **ЗАПРЕЩАЕТСЯ** заливать в опрыскиватель горячие жидкости (максимальная температура — 30°C/85°F)
- **ЗАПРЕЩАЕТСЯ** хранить жидкости в опрыскивателе.

ИСПОЛЬЗОВАНИЕ ХИМИКАТОВ ДЛЯ ОПРЫСКИВАТЕЛЯ

- Надевайте надлежащие средства защиты во избежание контакта с химическими веществами.
НАДЕВАЙТЕ РЕЗИНОВЫЕ ПЕРЧАТКИ, ЗАЩИТНЫЕ ОЧКИ И

ОДЕЖДУ.

- Прежде чем открывать или использовать химические вещества, прочитайте все инструкции на ярлыке.
- С помощью данного устройства можно распылять широкий спектр химикатов. Допустимо использовать удобрения, инсектициды, пестициды, гербициды, моющие средства, герметики и многое другое. Если вы не уверены, можно ли использовать то или иное средство, обратитесь к производителю.
- Запрещается наливать в устройство и распылять легковоспламеняющиеся вещества. Они могут загореться или взорваться, что приведет к серьезным травмам.
- Не используйте кислоты и другие едкие вещества с данным опрыскивателем. Также не рекомендуется использовать

вызывающие коррозию и ядовитые вещества. Не используйте дезинфицирующие средства и растворители, если они не были протестированы и не являются безвредными для окружающей среды и для опрыскивателя.

- Не используйте токсичные пестициды для борьбы с вредителями на фруктовых деревьях, овощах и других растениях.
- Если вы хотите распылять инсектициды с помощью устройства, в котором ранее были гербициды, необходимо сначала тщательного его промыть. В противном случае растения, которые вы опрыскаете, погибнут.
- Если вы считаете, что средства/химикаты могут быть опасны, **НЕ ИСПОЛЬЗУЙТЕ ЭТИ ХИМИКАТЫ/СРЕДСТВА.**
- Не очищайте распылители

легковоспламеняющимся растворителем.

⚠ ОСТОРОЖНО

Внимательно изучите все указания и инструкции по технике безопасности. Несоблюдение данных указаний и инструкций может привести к поражению электрическим током, возгоранию и риску получения серьезной травмы.

СОХРАНИТЕ ВСЕ УКАЗАНИЯ И ИНСТРУКЦИИ ДЛЯ ИСПОЛЬЗОВАНИЯ В БУДУЩЕМ.

ОБОЗНАЧЕНИЯ

На устройстве могут присутствовать некоторые из приведенных ниже условных обозначений. Изучите их и запомните, что они означают. Правильное понимание данных обозначений позволит вам лучше и безопаснее пользоваться данным

устройством.

ЗНАК	ЗНАЧЕНИЕ И ПОЯСНЕНИЕ
	Прочитайте инструкцию
	Используйте средства личной защиты
	Надевайте защитную обувь
	Надевайте спецодежду
	Используйте респиратор
	носите устройства защиты слуха
	Не подпускайте посторонних к работающему опрыскивателю

УТИЛИЗАЦИЯ

Отработанные электроинструменты не должны утилизироваться вместе с другими бытовыми отходами.



Отправляйте их на вторичную переработку, где это возможно.

Проконсультируйтесь с местными органами власти или вашим продавцом по вопросу утилизации.

Раздельный сбор отработанных изделий и использованных упаковочных материалов позволяет их перерабатывать и повторно использовать.



Использование переработанных материалов помогает предотвратить загрязнение окружающей среды и снижает спрос на сырье.

В конце срока службы батарей утилизируйте



их с надлежащей заботой об окружающей среде. Батарея содержит вещества, которые являются опасными для вас и окружающей среды. Ее следует снять и отправить для утилизации в пункт приема отработанных литий-ионных батарей.

Русский (Перевод оригинальных инструкций)

СПЕЦИФИКАЦИИ

Тип	Питание от аккумулятора
Аккумулятор	29807, 29837
Зарядное устройство	29827/2913907
Объем бачка	7,57 л
Номинальное давление	8,5 бар
Насос	Мембранный
Ингибитор ультрафиолета	Есть
Длина рукоятки и удлинителя	72 CM (28.5")
Тип уплотнителя	Витон
Материал удлинителя	Стекловолокно
Стандартные насадки	Конус, двойной конус, плоская форсунка, лейка
Время зарядки аккумулятора	45 минут
Время работы	Время работы
Масса устройства (без батареи)	2,9 кг
Измеренный уровень звуковой мощности	$L_p A = 78.8 \text{ dB(A)}$, $K_p A = 3 \text{ dB(A)}$
Измеренный уровень звуковой мощности	$L_w A = 89.9 \text{ dB(A)}$, $K_w A = 3 \text{ dB(A)}$
Вибрация	$A_h = 2.075 \text{ m/s}^2$ $K = 1.5 \text{ m/s}^2$

Носите средства защиты слуха, если звуковое давление превышает 80 дБ(А).
Суммарное значение вибрации (сумма векторов по трем координатным осям) определено в соответствии со стандартом EN50580.

⚠ ПРЕДУПРЕЖДЕНИЕ

Уровень вибрации во время фактического использования электроинструмента может отличаться от заявленного суммарного значения в зависимости от способа использования инструмента.

⚠ ПРЕДУПРЕЖДЕНИЕ

Необходимость определить меры безопасности для защиты оператора основывается на оценке воздействия в реальных условиях эксплуатации (с учетом всех этапов рабочего цикла, таких как количество выключений инструмента, а также длительность работы на холостом ходу и время запуска).

ОПИСАНИЕ

1. Крышка бачка
2. Корзина фильтра
3. Бачок
4. Плечевой ремень с подкладкой
5. Основание бачка
6. Крышка отсека аккумулятора
7. Шланг
8. Рукоятка
9. Удлинитель
10. Насадка «Двойной конус»
11. Насадка «Конус»
12. Насадка «Лейка»
13. Насадка «Плоская форсунка»
14. Кнопка включения / отключения питания

⚠ ПРЕДУПРЕЖДЕНИЕ

Устройство предназначено для распыления химикатов, которые могут быть опасны при вдыхании, попадании на кожу или в глаза. Незнание или несоблюдение инструкций по эксплуатации и/или неправильное использование устройства может привести к взрыву и, как следствие, стать причиной серьезных травм и смерти. Прочитайте руководство перед использованием.

⚠ ПРЕДУПРЕЖДЕНИЕ

Внимательно изучите все указания и инструкции по технике безопасности. Несоблюдение данных указаний и инструкций может привести к поражению электрическим током, возгоранию и риску получения серьезной травмы.

СОХРАНИТЕ ВСЕ УКАЗАНИЯ И ИНСТРУКЦИИ ДЛЯ ИСПОЛЬЗОВАНИЯ В БУДУЩЕМ.

Русский (Перевод оригинальных инструкций)

СБОРКА

РАСПАКОВКА

Данное устройство требует выполнения сборки

- Осторожно извлеките устройство и все приспособления из коробки. Проверьте наличие всех деталей, перечисленных в списке комплектующих.

⚠ ПРЕДУПРЕЖДЕНИЕ

Не пользуйтесь устройством, если при его распаковке обнаружится, что какие-либо детали из списка комплектующих уже установлены на устройстве. Детали из данного списка не монтируются на устройстве изготовителем, они должны устанавливаться покупателем. Использование неправильно собранного устройства может привести к серьезной травме.

- Внимательно осмотрите устройство на предмет наличия дефектов или повреждений, возникших при транспортировке.

- Не выбрасывайте материал упаковки, пока не выполните тщательный осмотр и не убедитесь в нормальной работе устройства.

⚠ ПРЕДУПРЕЖДЕНИЕ

Если любые части повреждены, или отсутствуют, не использовать это изделие, пока части не заменены. Использование этого продукта с поврежденными деталями или при отсутствии каких-либо деталей может привести к получению тяжелых телесных повреждений.

⚠ ПРЕДУПРЕЖДЕНИЕ

Не пытайтесь изменять это изделие или создавать принадлежности, не рекомендуемые для использования с этим изделием. Любое такое изменение или модификация – неправильное употребление, могут кончатся опасным условием, ведущим к возможному серьезному персональному ущербу.

⚠ ПРЕДУПРЕЖДЕНИЕ

Для предотвращения случайного запуска, который может привести к тяжелой травме, при сборке деталей всегда извлекайте батарейный блок.

Сборка опрыскивателя

- Наденьте насадку на удлинитель и поверните по часовой стрелке до срабатывания защелки — это обеспечит герметичность соединения (см. рис. 2).
- Наденьте удлинитель на рукоятку и поверните по часовой стрелке до срабатывания защелки — это обеспечит герметичность соединения (см. рис. 3).

- Вставьте шланг в рукоятку и поверните по часовой стрелке до срабатывания защелки (см. рис. 4).

Сборка крышки бачка

- Установите крышку на бачок и поверните по часовой стрелке до срабатывания защелки (см. рис. 5).

Установка аккумулятора

Зарядка аккумулятора (см. рис 6–8)

- Откройте крышку отсека аккумулятора.
- Press the button and take out the battery.
- Вставьте аккумулятор в прорези на зарядном устройстве до щелчка.
- Подключите вилку зарядного устройства к электросети.

Примечание. По завершении зарядки индикатор меняет цвет с красного на зеленый.

Снятие аккумулятора (см. рис 9)

- Отключите зарядное устройство от электросети.
- Нажмите на кнопку и снимите с зарядного устройства аккумулятор.

Установка аккумулятора на опрыскиватель (см. рис 10)

- Откройте крышку отсека для аккумулятора.
- Установите литий-ионный аккумулятор на 24 В.

ДЕЙСТВИЕ

Заполнение бачка (см. рис 11)

- Смешайте средство в отдельной емкости в соответствии с инструкциями производителя химикатов.
- Залейте средство в опрыскиватель и надежно закрутите крышку бачка.

Примечание. Смазывайте уплотнитель и клапан крышки. Это позволит продлить срок службы уплотнителя и избежать утечек.

Эксплуатация опрыскивателя (см. рис 12-13)

- Переведите выключатель в положение ВКЛ. (1), чтобы запустить двигатель.

Русский (Перевод оригинальных инструкций)

- Наденьте опрыскиватель на спину, включите питание и нажмите на рукоятку.
- Сдвиньте кнопку блокировки назад. Кнопка предназначена, чтобы фиксировать курок для облегчения использования устройства.
- Переведите выключатель в положение ВЫКЛ. (O), чтобы выключить опрыскиватель.

УХОД

⚠ ПРЕДУПРЕЖДЕНИЕ

Прежде чем выполнять ремонтные работы, сбрасывайте давление в опрыскивателе, удаляйте все химикаты и тщательно промывайте устройство. Запасные детали можно приобрести в том же магазине, где вы купили опрыскиватель.

ОЧИСТКА И УХОД ЗА ОПРЫСКИВАТЕЛЕМ

Тщательно промывайте бачок после каждого использования. Если у вас остается какое-либо количество химикатов, слейте их из бачка и утилизируйте надлежащим образом. Выполняйте указания производителя химикатов по надлежащей утилизации остатков. Насос подает в устройство воздух, оставшуюся жидкость необходимо слить. Не выключайте насос, пока вся жидкость и воздух не выйдут через насадку. Заполните бачок несколькими литрами воды с мылом (рекомендуется использовать мягкое средство для мытья посуды) и слейте ее, как описано выше. Для наиболее качественной очистки устройства повторите эту процедуру несколько раз. Неравномерная подача средства может быть вызвана засорением насадки. При необходимости снимите и очистите насадку.

УХОД И ХРАНЕНИЕ

После использования опрыскиватель необходимо очистить и хранить в темном месте во избежание негативного воздействия ультрафиолетовых лучей. Перед тем как убрать устройство на зиму, убедитесь, что в бачке, шлангах и в воздушной камере не осталось жидкости. (См. раздел «Очистка и уход за опрыскивателем» выше). Регулярно

осматривайте шланг и бачок на наличие воды, повреждений или утечек. Регулярно смазывайте и тщательно очищайте устройство после каждого использования, чтобы избежать чрезмерного износа.

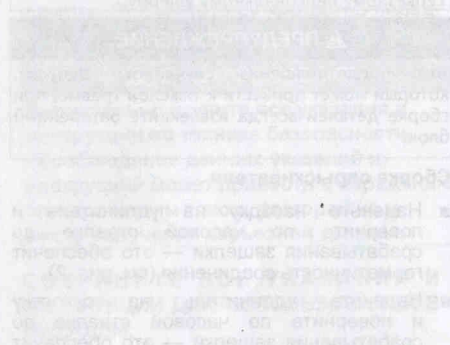
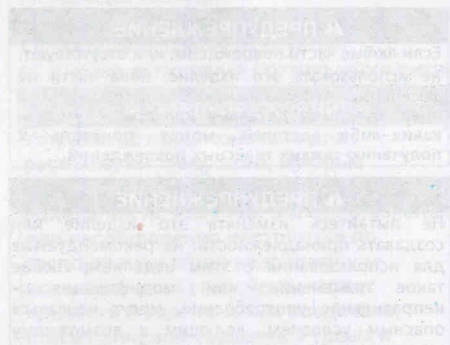
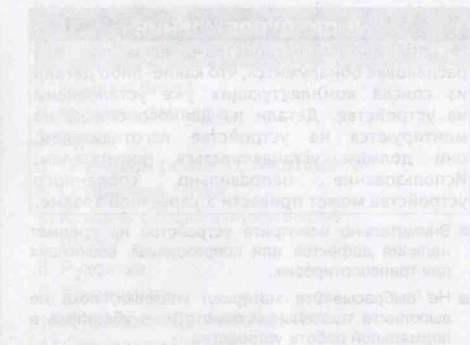

Русский (Перевод оригинальных инструкций)

ОБНАРУЖЕНИЕ И УСТРАНЕНИЕ НЕИСПРАВНОСТЕЙ

НЕИСПРАВНОСТЬ	ВОЗМОЖНЫЕ ПРИЧИНЫ	МЕТОД УСТРАНЕНИЯ
Утечка жидкости.	Ослабла гайка или поврежден/треснул резиновый уплотнитель.	Затяните гайку и/или замените уплотнитель и смажьте его.
Утечка жидкости через крышку.	Крышка закручена недостаточно плотно или поврежден/треснул уплотнитель.	Затяните крышку. Смажьте уплотнитель, при необходимости замените.
Бачок начинает сжиматься; крышка бачка не раскручивается, в устройстве создается вакуум.	Забиты вентиляционные отверстия в крышке бачка.	Снимите крышку и прочистите отверстия тонкой проволокой. Очистите крышку, проверьте клапан. Смажьте запорный клапан и установите деталь на место.
Давление низкое/отсутствует	Разряжен аккумулятор, выключатель находится в положении «ВЫКЛ.» или забилась насадка.	Зарядите аккумулятор, переведите выключатель в положение «ВКЛ.», снимите насадку и удалите засор.
Бачок подтекает в месте соединения с насосом.	Поврежден уплотнитель.	Замените поврежденный уплотнитель
Бачок подтекает у насоса.	Ослаб хомут на шланге.	Затяните хомут на шланге.
Бачок подтекает в месте подключения шланга.	Хомут ослаб/поврежден.	Затяните хомут или замените его, если он поврежден.
Мембрана подтекает.	Мембрана повреждена.	Замените мембрану.